

**Awning Instructions**

**Full Cassette  
1.5m to 6m**

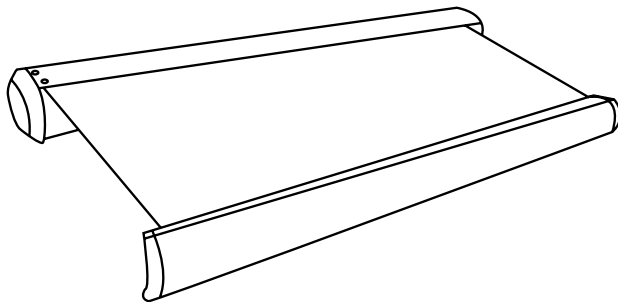



## Istruzioni per le tende a cassetto parziale Manuali e Elettriche

## Contenuti

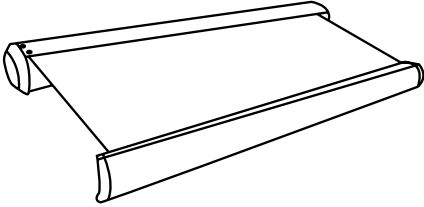
**Tende 1.5mt – 3.5mt**

- 8x Perni a espansione \*\*
- 2 x Staffe da muro
- 1 x Tenda
- 1 x Maniglia a manovella

**Tende 4.0mt – 5.0mt**

- 12 x Perni a espansione \*\*
- 3 x Staffe da muro
- 1 x Tenda
- 1 x Maniglia a manovella

**Tende 6m**

- 16 x Perni a espansione\*\*
- 4 x Staffe da muro
- 1 x Tenda
- 1 x Maniglia a manovella

**Attrezzi consigliati**

- Trapano
- Punta da trapano 14mm
- Pennarello o matita
- Livella (laser, bolla etc.)
- Metro a nastro o fisso
- Chiave inglese

**Sistemi di controllo**

Dipende da quale set si e' acquistato

**Set A (Kit - controllo remoto)**

- 2 x telecomandi
- 1 x box ricevitore
- 1 x cavo da 5mt per connettere il box ricevitore alla presa elettrica.

**Set B (Interruttore per pareti interne)**

- 1 x interruttore per muro
- 1 x cavo elettrico da 1m
- 1 x centralina

**Set C (Kit sensore vento, sole, pioggia)**

- 2 x telecomandi
- 1 x box ricevitore
- 1 x sensore vento, sole, pioggia

## Precauzioni

Per montare la tenda e' consigliabile la presenza di due o tre persone per tutte le operazioni di sollevamento e fissaggio al muro.

Rimuovere la tenda e la struttura dell' involucro in plastica trasparente.

Tenere il sacchetto di plastica lontana dalla portata dei bambini.

Prima di procedere all'operazione di assemblaggio, controllare il pacco contiene tutte le parti e accessori necessari.

\*\*I perni a espansione sono adatti a pareti robuste o muri a mattoni

Le tende potrebbero possono essere installate su pareti in legno, sono i muri sono sufficientemente resistenti.

## Garanzia

Questa tenda e' garantita per un anno in caso di danneggiamento delle sue parti durante normali operazioni domestiche. Le parti difettose verranno cambiate o cambiate. La garanzia copre soltanto un uso domestico.

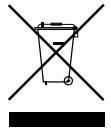

## Step 1: Determinare la posizione sul muro e marcare i punti

### Altezza della tenda:

L'altezza consigliata da terra e' di 2.5 - 3.5 m. In caso, si vuole installare la tenda a una altezza inferiore, determinare se ce' abbastanza spazio in alto in maniera tale che una volta aperta la tenda questa non viene impedita da alcuna porta.

### Spazio in alto richiesto:

- Lasciare 20 cm sopra qualsiasi porta e assicurarsi che queste ultime non interferiscano con la tenda.
- Le tenda ha una caduta dai 30 cm (2 metri di estensione) ai 45 cm (2.5m di estensione) se la tenda ha un angolarura di 15 gradi dalla linea orizzontale.

La tenda e' gia' settata per una inclinazione di 15 gradi. L'inclinazione puo' essere modificata e riesce a variare dai 10 ai 30 gradi dalla linea orizzontale.

### Come posizionare le staffe in orizzontale:

Utilizzare una livella o qualsiasi altro metodo che assicuri una perfetta linea orizzontale all'altezza richiesta.

Occorre fissare la tenda direttamente nel mattone o nella parete. La malta tra i mattoni potrebbe rivelarsi non adeguata a reggere il peso della tenda.

Come installare la tenda nelle case di legno o chalet: E' consigliabile montare solo tende che vanno da 1.5 a 3.0 mt massimo, non oltre. Assicurarsi sempre che i perni e le staffe siano fissati in pareti di legno che possano reggere il peso delle tende.

Gli accessori di fissaggio a espansione per il muro compresi nel kit di montaggio non sono adatti per le pareti in legno. In questo caso, occorre acquistare delle viti da legno di lunghezza e grandezza sufficiente assicurarsi che le staffe supportino il peso della tenda.

Per essere sicuri, si consiglia di consultare un esperto.

## Prospetto laterale

### Sezione laterale della tenda.

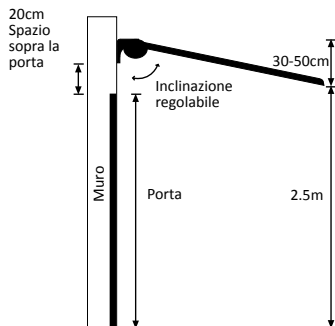

## Step 2: Operazioni di trapanatura / Perni a espansione

Tracciare una linea a orizzontale lungo l'altezza della posizione desiderata

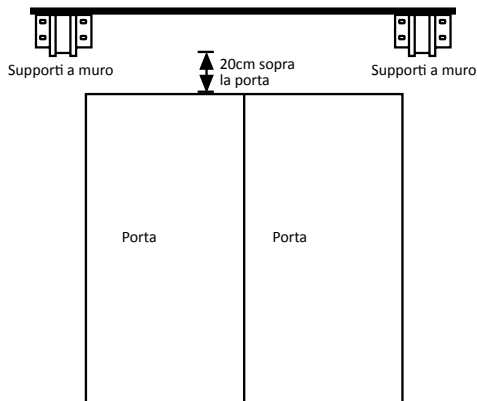

**Installare i supporti a muro sotto ciascun braccio di estensione per un supporto migliore.** Per vedere gli attachi delle tende d'estensione, manualmente estendere la tenda con la maniglia a manovella quanto basta per vedere gli attachi all'interno del cassonetto totale.

**Per evitare ogni eventuale problema in merito alla qualita' del muro dove montare la tenda, e' consigliabile utilizzare una resina o uno stucco per mettere in sicurezza la struttura.**

1. Fissare i supporti a muro nelle staffe esterne fissate nel retro del cassonetto della tenda. Misurare la tenda e prendere nota della distanza dei buchi delle staffe.
2. Tracciare una linea orizzontale per segnare la posizione desiderata come mostrato nel diagramma in basso.
3. Fai dei segni nel muro per individuare l'esatta posizione della staffa. Si prega di controllare bene prima di eseguire qualsiasi operazione con il trapano. L'azienda non si assume alcuna responsabilita' sulle conseguenze di eventuali errori di fissaggio o di misurazione.
4. Utilizzare un trapano elettrico con una punta da 14mm. Non forare la malta/cemento tra i mattoni se non necessario. Questi fori non saranno in grado di sopportare i perni ad espansione.
5. Eseguire fori di almeno 90mm di lunghezza lungo il mattone o la parete nell'esatta posizione scelta per i supporti a muro.
6. Inserisci un perno a espansione all'interno del foro eseguito.

## Perno a espansione

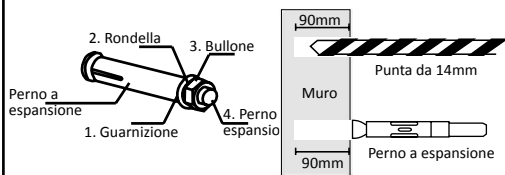

Il perno deve uscire fuori dal muro in modo da fissare il supporto a muro, rondella e bullone. (vedi step 3)

## Step 3: Fissaggio delle staffe

1. Rimuovere il bullone e uno delle rondelle dal perno a espansione che sono fissati al muro.
2. Fissa le staffe e avvita la rondella e il bullone con una chiave inglese.
3. Assicurarsi che la staffa sia fissata ben stretta al muro, prima di montarvi la tenda in modo da evitare che il peso possa trascinare il perno fuori dal muro. Se viene percepito qualche movimento, avvitare immediatamente il bullone.

## Step 4: Installazione della tenda

### Nota bene:

La tenda a cassonetto totale e' particolarmente pesante e pertanto sono richieste preferibilmente tre persone per tutte le operazioni di sollevamento e fissaggio al muro. E' raccomandabilmente utilizzare scale o impalcature quando si installa 3.5 - 6.0mt una tenda a cassonetto totale. **NON PROVATE A SOLLEVARE QUESTA UNITA' SENZA ASSISTENZA.**

Sollevare la tenda dalle due estremita' e farla scivolare lungo i supporti a muro. Assicurarsi che il tessuto della tenda sia arrotolato nella parte superiore e non inferiore.

Fissare le viti autoavvitanti (due per staffa) attraverso i supporti a muro. Assicurarsi che il tessuto della tenda in maniera sicura. Avvitare le viti del perno.

**Assicurarsi che sia i bulloni dei supporti a muro siano avvitato ben stretti in maniera sicura.**

## Supporti a muro

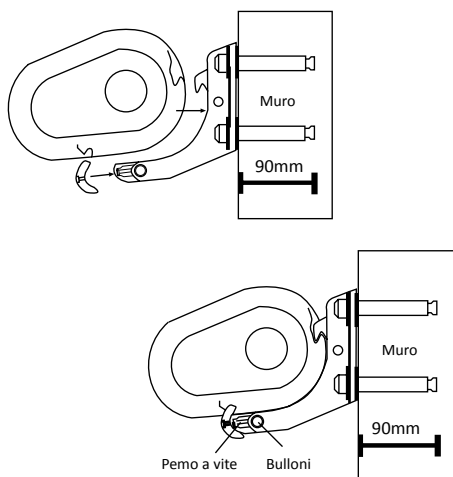

## Step 5: Determinare livello e angolatura della barra frontale

La livella incassata nella barra frontale mostrera' se questa e' perfettamente orizzontale rispetto al muro. La bolla d'aria dovrebbe stare esattamente al centro. Se la tenda non e' perfettamente orizzontale quando e' completamente aperta, allora si potrebbe aggiustare la pendenza di un braccio.

Nonostante il livello della tenda potrebbe essere perfettamente orizzontale quando e' completamente aperta, e' normale che non sia cosi' quando e' pienamente chiusa.

La tenda e' solitamente pre-settata con un angolatura di 10 gradi.

Una volta aperta completamente, la tenda dovrebbe essere gia' posizionata in maniera perfettamente orizzontale. L'angolazione puo' essere regolata, regolando i bulloni in ciascun lato dei bracci:

1. Allenta il bullone da 17mm su entrambi i lati dei bracci
2. Regola l'angolo desiderato svitando e avvitando il perno.
3. Regolare il braccio fino a quando la barra frontale e' perfettamente a livello.
4. Stringere per bene il bullone.

**Note:** Assicurarsi che l'angolatura sia a livello, qualsiasi minino errore potrebbe non far ritrarre la tenda in maniera corretta.

Prospetto frontale del supporto a muro

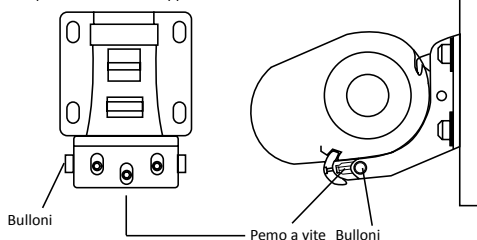

## Settaggio

Nota bene: assicurarsi che il tessuto sia nella parte superiore come mostrato in figura

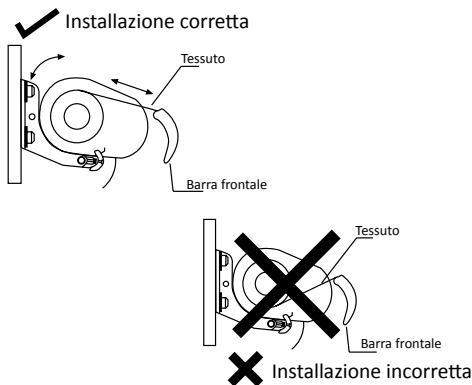

## Step 6: Collegare i cavi elettrici – Kit controllo remoto

**(Questo step e' valido solo per le tende elettriche)**

Le nostre tende possono essere sia collegate tramite presa elettrica che direttamente al sistema elettrico della abitazione. Qualora si decida di optare per questa soluzione, consultare un elettricista qualificato. Gli schemi seguenti mostrano come funziona il collegamento per il kit controllo remoto e il pulsante da muro.

**In caso di acquisto del kit sensore vento, sole e pioggia, si prega di seguire le istruzioni allegate al kit e non guardare lo schema nel box a destra.**

### A. Kit Controllo Remoto:

Componenti elettrici:

2 x Telecomandi

1 x Box ricevitore

1 x cavo elettrico da 5mt per collegare il box ricevitore al sistema elettrico.

### Telecomando:

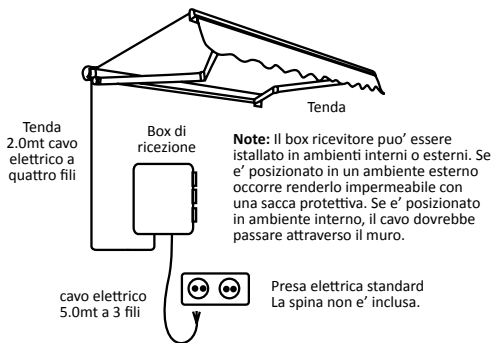
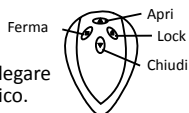

E' consigliabile posizionare il box ricevitore in un ambiente interno o dentro una copertura impermeabile.

1. Collega il cavo a 4 fili elettrici fra la tenda e il box ricevitore (LREN)
2. Collega il cavo a 3 fili elettrici al box ricevitore (LNE). Il cavo a tre fili puo' essere montato a una normale spina elettrica cosi' puoi inserirla in una normale presa elettrica.

Se invece si preferisce collegare il cavo direttamente al sistema elettrico e' consigliabile consultare un elettricista

### Settaggio dei telecomandi:

Normalmente, i telecomandi sono gia' pre-settati quindi basta solo premere i tasti per attivare la tenda.

- 1) Premi il bottone dentro il ricevitore - il Led verde comincera' a lampeggiare
- 2) Premi il bottone "stop" nel lato del ricevitore - il Led verde rimarra' acceso
- 3) Premi il bottone Open / Up sul telecomando - il settaggio e' adesso completo.

## Connettori

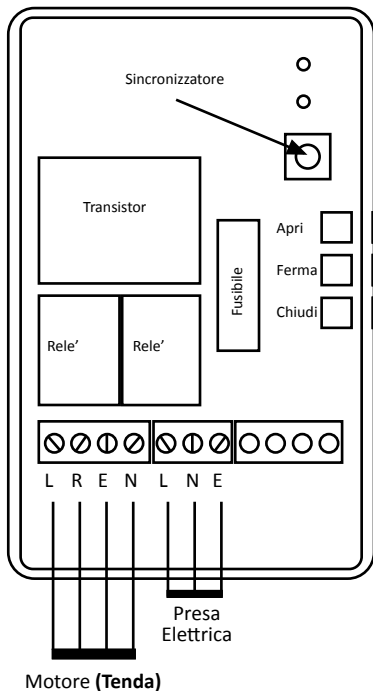

### Cavi Motore (Tenda):

L = Direzione #1 (Marrone)  
R = Direzione #2 (Nero)  
E = Terra (Verde & Giallo)  
N = Neutrale (Blu)

### Presa Elettrica

L = AC Live (Marrone)  
N = AC Neutrale (Blu)  
E = AC Terra (Verde & Giallo)

## Step 7: Collegamento dei cavi elettrici – Interruttore da muro per interni

### B. Interruttore da parete interna

Componenti elettrici:

- 1 x Interruttore da muro
- 1 x Unita' di collegamento
- 1 x Cavo elettrico a 3 fili

Le tende sono fornite con un cavo elettrico da 2.0mt a 4 fili. Il cavo contiene due separati circuiti. Un circuito serve a far aprire la tenda, e l'altro a farla chiudere. Il cavo centrale serve a far fermare la tenda.

Il cavo elettrico a quattro fili che parte dalla tenda va collegato all'interruttore da muro. Da li' partirà il cavo elettrico a tre fili che si conetterà alla presa elettrica come mostrato nelle immagini sotto.

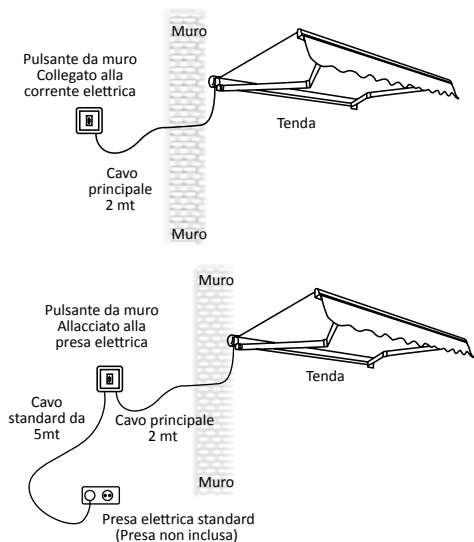

## Connettori

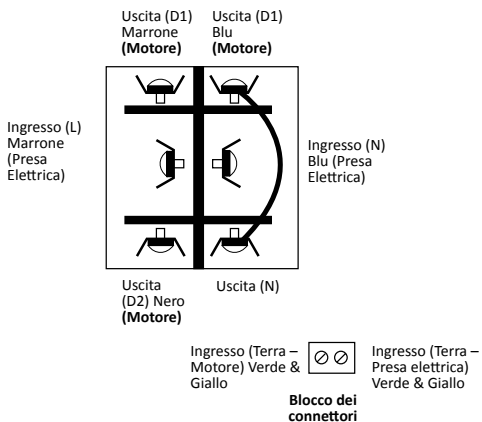

## Step 8: Sistema di controllo

### Come far aprire la tenda?

#### Tende manuali

Con le tende manuali, e' possibile controllare la posizione semplicemente aprendo o chiudendo il telo a piacimento. La tenda restera' ferma in qualsiasi posizione si e' lasciata.

#### Tende elettriche

La tenda elettrica si fermerà automaticamente quando raggiunge la massima estensione. Essa si fermerà automaticamente quando e' completamente avvolta. Per determinare la posizione preferita a qualsiasi punto intermedio basta premere il tasto STOP mentre la tenda e' tutta aperta o avvolta.

#### Regolazione dell'estensione massima pre-settata o della massima ritrazione

All'estremità del lato sinistro dello scudo, all'interno del cassonetto ci sono due piccoli bulloni esagonali che mostrano i segni piu' e meno. Rotando leggermente con una chiave esagonale si puo' ottenere la posizione desiderata.

#### E' strettamente consigliabile tenere il conto dei giri fatti, nel caso si voglia tornare al settaggio originale.

##### 1. Settaggio della massima ritrazione (bullone bianco):

Attenzione a non esagerare nel ritirare la tenda altrimenti potrebbe causare qualche danno alla tenda. Rotando verso il segno negativo ridurrà il livello di ritrazione della tenda. Se per esempio, la tenda non si chiude bene e rimane qualche centimetro fuori, allora occorre ruotare il bullone bianco di una mandata in senso orario. Ad, esempio per una distanza di 50cm occorre dare approssimativamente 40 mandate complete.

Per un piu' accurato settaggio, occorre prima ritrarre completamente la tenda in modo da attendere che il motore si spenga automaticamente. Dopo di che ruotare il bullone esagonale leggermente verso il segno positivo. Questo fara' spostare automaticamente la barra frontale di qualche centimetro rispetto al settaggio originale.

##### 2. Settaggio dell'estensione (Bullone rosso):

Ruotando verso il segno negativo si ridurrà l'estensione della tenda. Per esempio, se la tenda si abbassa troppo o si estende troppo, basta ruotare in senso anti-orario verso il segno meno.

## Motore

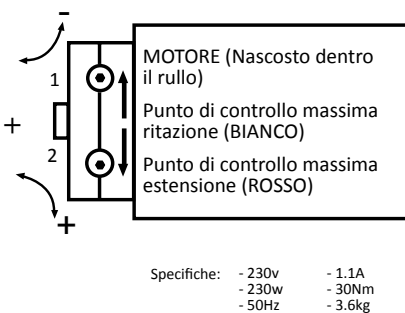

## Step 9: Uso e Manutenzione

Una volta che tenda è installata, è importante una adeguata manutenzione dei componenti per una uso quanto più prolungato.

Le nostre tende sono costruite per resistere agli agenti atmosferici. Sono costruite in metallo robusto e il tessuto è fatto in poliestere resistente. In altre parole sono state progettate per durare molti anni. Il tessuto è facilmente lavabile con una spugna e detergente, quindi si consiglia di non lasciare per tanto tempo la sporcizia o gli escrementi degli uccelli. La tenda dovrebbe essere completamente avvolta durante le intemperie atmosferiche.

Tutte le parti meccaniche e le giunture vanno periodicamente lubrificate (ogni 6 mesi almeno).

La struttura andrebbe lavata e pulita almeno una volta all'anno, con un panno morbido o con spugna e acqua calda.

Il telo va lavato almeno una volta all'anno, utilizzando un detersivo non aggressivo, acqua tiepida e una spugna.

## Ricambio del tessuto della tenda

Una copertura di ricambio è un'grande idea se siete il tipo di persona che gradisce aggiornare le sue tende per la nuova stagione o cambiare la colorazione in mezzo alla stagione estiva.

Le nostre tende hanno un meccanismo facile. Basta farle scorrere dentro e fuori dall'intelaiatura. Le sacche protettive sono disegnate in maniera tale da essere adatte per tutte le tende che attualmente stiamo vendendo - standard, cassonetto parziale e totale, manuale ed elettrico. Notare bene: se avete comprato una tenda da noi prima del 2008, le nostre sacche protettive possono essere non adatte in quanto sono modelli relativamente differenti.

Per osservare la nostra gamma completa di colori potete visitare il nostro fornitore principale su [www.primrose-italia.eu](http://www.primrose-italia.eu) che sarà felice di assisterla.

## FAQ's

**1. I bracci non sono completamente tesi quando la tenda è tutta aperta, e' normale?** I bracci sono stati progettati per restare leggermente angolati anche durante la massima estensione della tenda. Questo assicura una maggiore stabilità.

**2. Posso convertire una tenda manuale in elettrica in un secondo momento?** Purtroppo non è possibile. Invece, se acquisti una tenda elettrica questa potrebbe essere utilizzata come manuale.

**3. E' possibile togliere la maniglia a manovella?** Certo, una volta terminata l'operazione di apertura / chiusura si può sganciare e conservare quando non è in uso.

**4. La tenda non è ben tesa, come posso risolvere il problema?** Assicurarsi che la tenda non è troppo srotolata (il telo

## FAQ's – continued

proviene dal centro della tenda, se si srotola troppo la tenda questa formerà un'ansa, poiché il telo dovrebbe provenire dalla parte alta del rullo)

Oppure per la versione manuale: Il telo non è ben stretto (vedi le istruzioni su come cambiare il telo alla tenda standard). Assicurarsi che la tenda sia arrotolata ben stretta al rullo. Per la versione elettrica vedere pag.8

### 5. La mia tenda non si avvolge bene, cosa fare?

Controlla e assicurati che i bracci siano a livello (Le nostre tende hanno una livella a bolla nella barra frontale).

### 6. La mia tenda sembra non muoversi più quando premo il telecomando, qual'è il problema?

A. Per motivi di sicurezza il motore si arresterà per 15-30 minuti quando verrà sollecitato ulteriormente una volta che la tenda sia stata tutta avvolta o completamente estesa. In questo caso lascia "riposare" il motore e usa la maniglia durante questo lasso di tempo.

B. Il box ricevitore sarà difettoso – rimuovere il coperchio e assicurati che le luci Led siano accese quando si utilizza il telecomando. Se non si accendono le luci allora il box ricevitore non funziona.

C. Controlla che i cavi siano ben collegati.

D. Utilizza i tasti laterali nel box ricevitore, se la tenda funziona correttamente allora il telecomando non è settato correttamente. (vedi punto 6)

E. Se nessuno di casi, allora il motore è rotto / difettoso.

**7. A che distanza il telecomando funziona per azionare la tenda?** Approssimativamente 15-20 mt radio frequenza e queste riescono a oltrepassare anche i muri.

### 8. Posso controllare l'estensione della tenda?

La tenda è pre-settata per fermarsi automaticamente sia quando raggiunge la massima estensione che quando è completamente avvolta. Se lo desideri puoi posizionare la tenda in qualsiasi punto intermedio premendo il tasto mentre la tenda è completamente aperta o chiusa.

### 9. A cosa serve la chiavetta verde?

A regolare l'estensione e i punti di ritrazione. Nella parte sinistra del motore – dentro il cassonetto potrai trovare due bulloni di regolazione (Bianco e Rosso)

**BIANCO** = Settaggio della ritrazione. Rotando verso il segno negativo ridurrà il livello di ritrazione della tenda. Se per esempio, la tenda non si chiude bene e rimane qualche centimetro fuori, allora occorre ruotare il bullone bianco di una mandata in senso orario. Ad, esempio per una distanza di 50cm occorre dare approssimativamente 40 mandate complete.

**ROSSO** = Settaggio dell'estensione. Ruotando verso il segno negativo si ridurrà l'estensione della tenda. Per esempio, se la tenda si abbassa troppo o si estende troppo, basta ruotare in senso anti-orario verso il segno meno.

### 10. Altri problemi

Per qualsiasi altro problema ti preghiamo di inviarmi un'e-mail a [info@fynzi.com](mailto:info@fynzi.com) corredata di foto.





